

Техническа спецификация

Насрещна гайка, метрична резба, светлосива

Каталожен номер: 2048906



Насрещна гайка по DIN 46319, с метрична резба по IEC 423.



PA Полиамид

Основни данни

Каталожен номер	2048906
Тип	116 M12 LGR PA
Наименование 1	Насрещна гайка
Производител	OBO
Размери	M12
Цвят	светлосиво; RAL 7035
Материал	Полиамид
Най-малка продажна единица	100
Количествена единица	брой
Тегло	0,1 кг
Единица тегло	kg/100 чифт

Техническа спецификация

Насрещна гайка, метрична резба, светлосива

Каталожен номер: 2048906



Размери



Размер E	19 mm
Размер L	5 mm

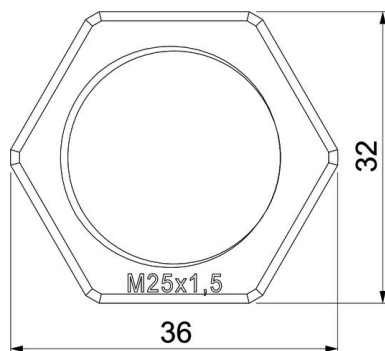
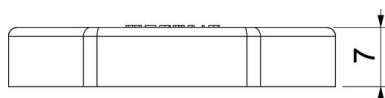
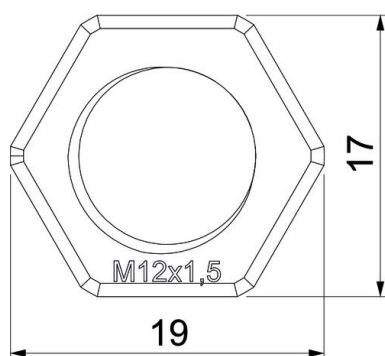

Техническа спецификация

Насрещна гайка, метрична резба, светлосива

Каталожен номер: 2048906



Технически данни

Резба	M12_x_1,5
Система на резбата	метричен
Номинален размер на резбата метрична/PG	12
Укрепен със стъклени влакна	не
без халогени	да
Устойчиво на удар	не
Размер на гаечния ключ	17