

# Техническа спецификация

Насрещна гайка, PG-резба, светлосива

Каталожен номер: 2048485



Насрещна гайка по DIN 46320, с резба PG по DIN 40430.



PA Полиамид

## Основни данни

Каталожен номер	2048485
Тип	116 VDE PG48 PA
Наименование 1	Насрещна гайка
Производител	OBO
Размери	PG48
Цвят	светлосиво; RAL 7035
Материал	Полиамид
Най-малка продажна единица	25
Количествена единица	брой
Тегло	1,83 кг
Единица тегло	kg/100 чифт

# Техническа спецификация

Насрещна гайка, PG-резба, светлосива

Каталожен номер: 2048485



## Размери



Размер E	78 mm
Размер L	8 mm

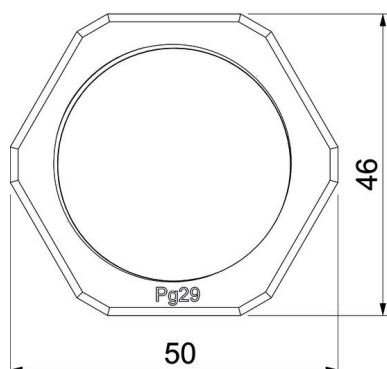
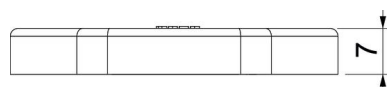
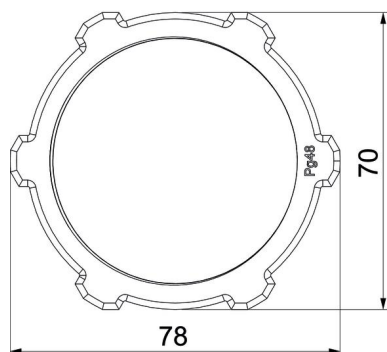

## Технически данни

Резба	Pg_48
Система на резбата	PG
Номинален размер на резбата метрична/PG	48
Укрепен със стъклени влакна	не
без халогени	да
Устойчиво на удар	не
Размер на гаечния ключ	70