

Техническа спецификация

Елемент за шарнирен ъгъл 110 FT

Каталожен номер: 6225514



Елемент за шарнирен ъгъл със заварена шпроса за приложение с всички видове кабелни стълби с височина на борда 110 mm.

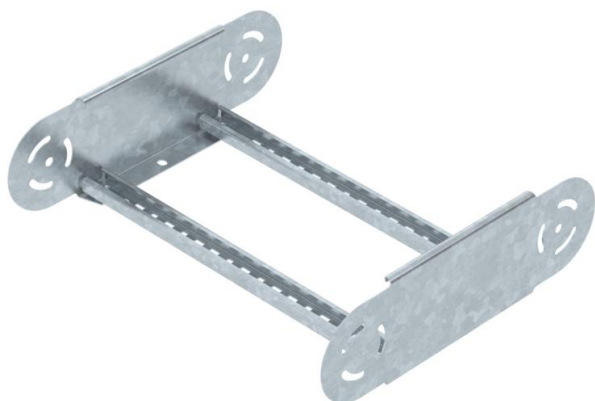

CE

St Стомана

FT Горещо поцинковане чрез потапяне

Основни данни

Каталожен номер	6225514
Тип	LGBE 1140 FT
Наименование 1	Елемент за шарнирен ъгъл
Наименование 2	за кабелни стълби
Производител	OBO
Размери	110x400
Материал	Стомана
Повърхност	Горещо поцинковане чрез потапяне
Стандарт за повърхност	DIN EN ISO 1461
Най-малка продажна единица	1
Количествена единица	брой
Тегло	165,1 кг
Единица тегло	kg/100 чифт

Техническа спецификация

Елемент за шарнирен ъгъл 110 FT

Каталожен номер: 6225514



Размери

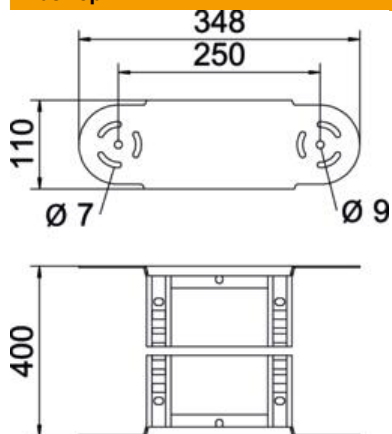

Ширина	400 mm
Височина	110 mm
Размер B	400 mm
Размер R	400 mm

Технически данни

Разклонение (ъгъл)	регулируем
Изпълнение на шпросите	Перфориран профил
Изпълнение на страничния борд	плосък профил
Изпълнение съединител	интегрирани съединители
Съхраняване на функционалността	не
Промяна на посоката	вертикален, възходящ/низходящ
Неръждаема стомана, байцвана	не
С шарнирна връзка	да
Странична перфорация	не
Едрогабаритно изпълнение	не
Дебелина на борда	1,5 mm